

EIA引出ユニット

▶ Leaflet



奥行の狭いレクチャー卓やフレーム/AVワゴンは99～108ページ「アングル⇒背板」の寸法と「EIA引出ユニット外形寸法奥行(D)」をご確認の上お選びください。

仕切板付属

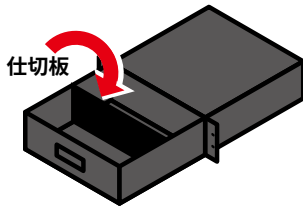

仕切板付属の引出ユニットは、引出の中をきれいに整理整頓することができます。

組立済出荷

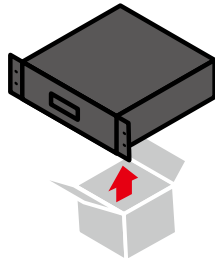

組立済出荷で、箱から出せば直ぐにご使用できます。

引出内部フラット仕様

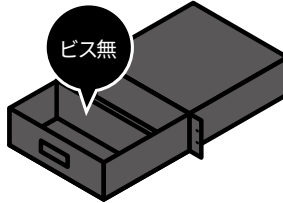

引出の中にはビスが出ないフラット仕様です。収納物の取り出し時に引っ掛かりしません。

引出ラインアップ豊富

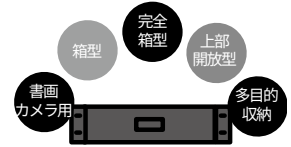

欲しい物がきつと見つかる、豊富なラインアップをご用意しております。

▶ 完全箱型

ラッチロック式

大きく開く引出

リアブラケット取付構造

- 引出の収納物がユニット外へ落下しない完全箱型構造です。(外箱にも底板が取り付けられています。)
- 引出は大きく引き出せ、収納物の出し入れや探すことを容易にしました。
- フロントラッチの採用で、引出収納時には”カッチ”としたロック感があります。
- ラッチのロック受部はテーパーを付けて、引出時に収納物が引っ掛からない構造です。
- 後方部の垂れを防止するリアブラケット※を取り付けられる構造です。 ※オプション販売予定。
- ショートタイプの奥行は、EIA実装タイプの中で最小となります。
- CHUL-432Bと433Bは可動寸法約395mmと大きく引き出せます。



CHUL-432SB

形状	付属	EIA	型名	外形寸法 W2mm×Hmm×Dmm (最大収納寸法) Wmm×Hmm×Dmm	仕様													
					ロック機構		仕切板 (1枚付属)	鍵	オプション カバー	棚板 表裏 反転	その他							
					収納時	引出時												
色 ■ブラック																		
 ショートタイプ	—	2U	CHUL-432SB	432.6 × 88 × 335 (383 × 65 × 290) 可動寸法 約300mm	●	—	●	—	—	—	—	—	—	—	—	—	—	—
 完全箱型	—	2U	CHUL-432B	432.6 × 88 × 435 (383 × 65 × 390) 可動寸法 約395mm	●	—	●	—	—	—	—	—	—	—	—	—	—	取付不可 CEDシリーズ CSWL(K)-R02
 ショートタイプ	—	3U	CHUL-433SB	432.6 × 132.6 × 335 (383 × 109.5 × 290) 可動寸法 約300mm	●	—	●	—	—	—	—	—	—	—	—	—	—	—
 完全箱型	—	3U	CHUL-433B	432.6 × 132.6 × 435 (383 × 109.5 × 390) 可動寸法 約395mm	●	—	●	—	—	—	—	—	—	—	—	—	—	取付不可 CEDシリーズ CSWL(K)-R02

EIAMOUNT製品

価格についてはオープン価格です。

単位:mm

▶箱型

形状 色 ■ブラック	付属	EIA	型名	外形寸法 W2mm×Hmm×Dmm (最大収納寸法) Wmm×Hmm×Dmm	仕様						
					ロック機構		仕切板 (1枚付属)	鍵	オプション カバー	棚板 表裏 反転	その他
					収納時	引出時					
箱型	非 対 称 ア ン グ ル		3U CHU383B SL116	389.6 × 132.6 × 400 (311 × 81 × 338) 可動寸法 約300 mm	●	-	●	●	-	-	-
			4U CHU384B SL117	389.6 × 177 × 400 (311 × 126 × 338) 可動寸法 約300 mm	●	-	●	●	-	-	-
			5U CHU385B SL118	389.6 × 221.5 × 400 (311 × 170 × 338) 可動寸法 約300 mm	●	-	●	●	-	-	-
箱型(非EIA型)	-	3U 相当	CHU48N3B SL191	外形寸法図③参照 (406.4 × 81 × 318) 可動寸法 約300 mm	●	-	●	●	-	-	底板・棚板設置型 CED-TLANG-1-B (14ページ)を用い ての固定も可能

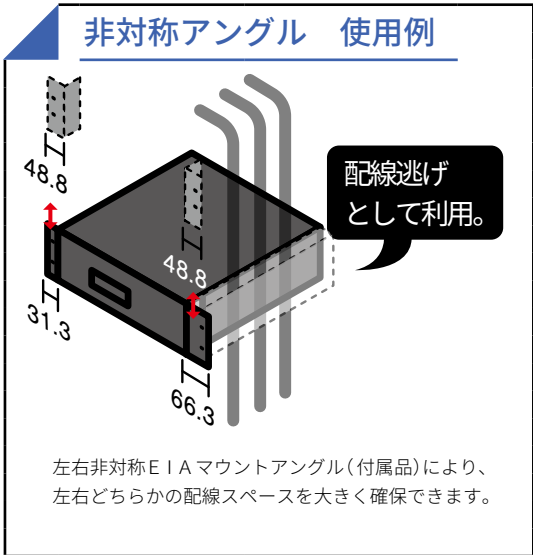

EIAマウント製品

▶上部開放型

- ・ ショートタイプは、さまざまな卓やワゴンなどへの実装が可能です。
- ・ 現行品同様オプションカバーを取付ければ、上部の配線などの巻き込みを防止します。



CHU432SB

形状	付属	EIA	型名	外形寸法 W2mm×Hmm×Dmm (最大収納寸法) Wmm×Hmm×Dmm	仕様						
					ロック機構		仕切板 (1枚付属)	鍵	オプション カバー	棚板 表裏 反転	その他
					収納時	引出時					
上部開放型		—	2U CHU432SB	440.5 × 88 × 360 (385 × 72 × 314) 可動寸法 約 300 mm	●	—	● (2枚)	—	● Mサイズ	—	上部カバー取付可能 CHU-CVR-M-B
		—	2U CHU432B	440.5 × 88 × 455 (385 × 72 × 408) 可動寸法 約 295 mm	●	—	● (2枚)	—	● Lサイズ	—	上部カバー取付可能 CHU-CVR-L-B 取付不可 CEDシリーズ CWZシリーズ CSWL(K)-R02
		—	3U CHU433SB	440.5 × 132.2 × 360 (385 × 116 × 314) 可動寸法 約 295 mm	●	—	● (2枚)	—	● Mサイズ	—	上部カバー取付可能 CHU-CVR-M-B
		—	3U CHU433B	440.5 × 132.2 × 455 (385 × 116 × 408) 可動寸法 約 295 mm	●	—	● (2枚)	—	● Lサイズ	—	上部カバー取付可能 CHU-CVR-L-B 取付不可 CEDシリーズ CWZシリーズ CSWL(K)-R02

▶上部開放型

- ・ 棚板の表裏反転は、取っ手の付いたフロントパネルを取り外し、付け替えることにより取っ手の向きを上向きに変更することができます。



CHU431-5-B

形状	付属	EIA	型名	外形寸法 W2mm×Hmm×Dmm (最大収納寸法) Wmm×Hmm×Dmm	仕様						
					ロック機構		仕切板 (1枚付属)	鍵	オプション カバー	棚板 表裏 反転	その他
					収納時	引出時					
上部開放型		—	1U CHU431B	437.2 × 43.7 × 400 (385 × 42 × 378) 可動寸法 約 300 mm	●	—	—	—	—	●	—
		—	1U CHU431-2-B	440.5 × 43.7 × 455 (385 × 42 × 408) 可動寸法 約 300 mm	●	—	●	—	—	●	取付不可 CEDシリーズ CWZシリーズ CSWL(K)-R02
		—	1U CHU431-3-B	440.5 × 43.7 × 455 (385 × 42 × 408) 可動寸法 約 300 mm	●	—	●	● (専用鍵)	—	●	取付不可 CEDシリーズ CWZシリーズ CSWL(K)-R02
		—	1U CHU431-4-B	440.5 × 43.7 × 455 (371 × 42 × 408) 可動寸法 約 300 mm	●	●	●	—	—	●	取付不可 CEDシリーズ CWZシリーズ CSWL(K)-R02
		—	1U CHU431-5-B 大きく開く引出 リアブラケット取付構造	437.2 × 44 × 455 (371 × 42 × 407) 可動寸法 約 395 mm	●	—	● (2枚)	—	—	●	取付不可 CEDシリーズ CWZシリーズ CSWL(K)-R02

価格についてはオープン価格です。

単位:mm



▶書画カメラ用

- 棚板の表裏反転は、棚板をスライドレールから抜き取り、反転させて再度棚板を挿入。また、取っ手の付いたフロントパネルを取り外し、付け替えることにより取っ手の向きを上向きに変更することができます。(CFWシリーズへの搭載は担当営業にご相談ください。)

形状 色 ■ブラック	付属	EIA	型名	外形寸法 W2mm×Hmm×Dmm (最大収納寸法) Wmm×Hmm×Dmm	仕様							
					ロック機構		仕切板 (1枚付属)	鍵	オプション カバー	棚板 表裏 反転	その他	
					収納時	引出時						
	背面 プレ止 金具	5U	CSU435B <small>CT16/30 シリーズ 専用 CD13/26 シリーズ CFW シリーズ 要相談</small>	外形寸法図②参照 (385 × 43 × 549) ※棚板のみ 可動寸法 約550 mm	●	●	-	-	-	●	-	
SL135												

▶多目的収納ユニット

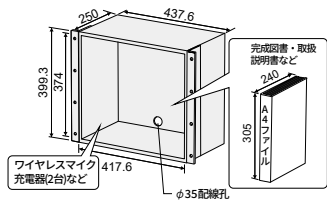
- CWL439Bは、収納有効幅 417.6mm × 高さ 374mm × 奥行 248mm と、広いスペースを多目的に活用いただけます。
- ワイヤレスマイク充電器が収納が可能です。(各メーカーの寸法をご確認ください。)
- 取扱説明書などのA4ファイルも収納が可能です。
- フロント開放の箱型構造で、卓やワゴンへの実装時には裏の配線を隠すことができます。

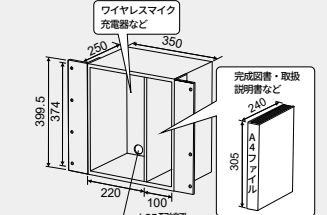
形状 色 ■ブラック	付属	EIA	型名	外形寸法 W2mm×Hmm×Dmm (最大収納寸法) Wmm×Hmm×Dmm	仕様
	-	9U	CWL439B	437.6 × 399.3 × 250 (417.6 × 374 × 248)	
SL364					
	-	9U	CWL359B	350 × 399.5 × 250 (左: 220 × 374 × 248) (右: 100 × 374 × 248)	
SL119					

外形寸法図 ※ビス類の頭など突起物は含みません。

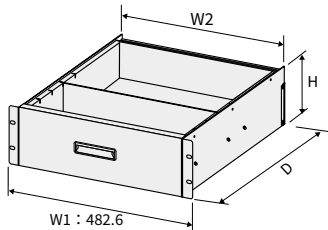

外形寸法図②

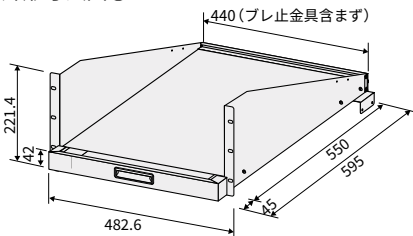

外形寸法図③

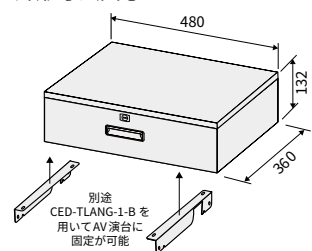

[引出ユニットオプション]

- ケーブル等の巻き込みを防止します。カバーの上に物などを置くことはできません。

品名	サイズ	型名	外形寸法 (Wmm × Hmm × Dmm)	品名	サイズ	型名	外形寸法 (Wmm × Hmm × Dmm)
上部カバー 色 ■ブラック	M	CHU-CVR-M-B	440.2 × 15 × 305 SL193	上部カバー 色 ■ブラック	L	CHU-CVR-L-B	440.2 × 15 × 400 SL192

単位: mm

価格についてはオープン価格です。

EIA 多目的収納ケース

多目的収納ケースの活用例

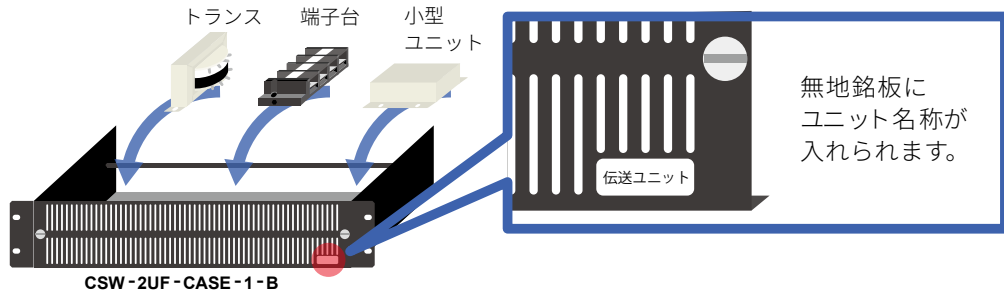

- 小型機器や部材などをきれいに並べ、収納することができます。

銘板のカスタムオーダーも承っております。

詳しくは営業担当までお問い合わせください。

[多目的収納ケース]

▶ 深型

▶ 浅型

CSW-1UF-CASE-1-B

NL272

結束バー 1本付属
スリット入りカバーパネル(無地銘板付き)

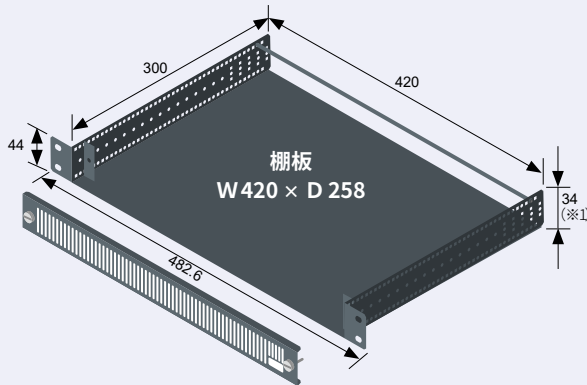

EIA
1U

CSW-1UF-CASE-2-B

NL273

結束バー 1本付属
スリット入りカバーパネル(無地銘板付き)

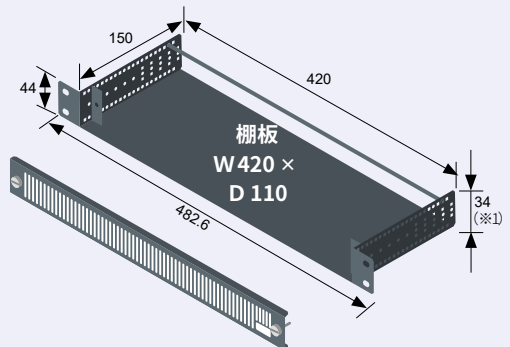

CSW-2UF-CASE-1-B

NL274

結束バー 1本付属
スリット入りカバーパネル(無地銘板付き)

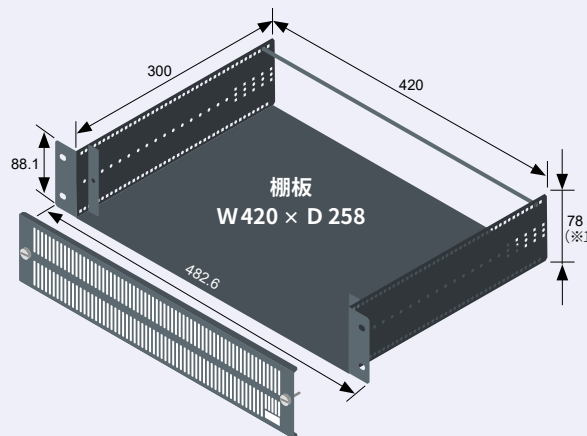

EIA
2U

CSW-2UF-CASE-2-B

NL275

結束バー 1本付属
スリット入りカバーパネル(無地銘板付き)

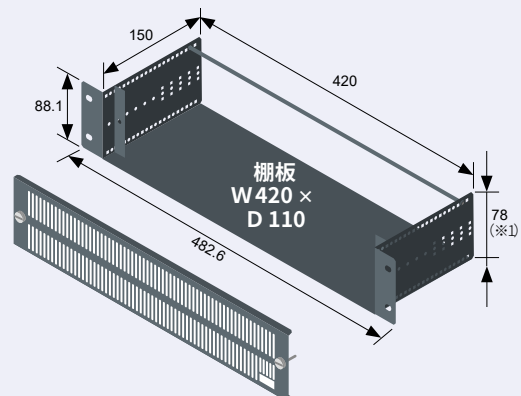

(※1):有効寸法

EIAマウント製品

価格についてはオープン価格です。

単位:mm

EIAマウントオプション

[EIAマウントトレイ] ・BDレコーダなど小型化する機器に最適なショートタイプをご用意しました。

形状	色 ■ブラック	EIA	型名	収納スペース
 <p>CSW-MTA1US-B</p>		1U	CSW-MTA1US-B NL142	H37 × W442 × D250 mm、ショートタイプ
		2U	CSW-MTA2US-B NL031	H76 × W442 × D250 mm、ショートタイプ
		2U	CSW-MTA2U-B NL032	H76 × W442 × D400 mm
		3U	CSW-MTA3U-B NL033	H120 × W442 × D400 mm
		4U	CSW-MTA4U-B NL034	H165 × W442 × D400 mm

[EIAマウントトレイ(スリット仕様)]

形状	色 ■ブラック	EIA	型名	収納スペース
		2U	CSW-MTA2U-SL-B NL961	H76 × W442 × D400 mm
				<p>※棚板は表・裏反転できません。</p> <p>〈固定ベルトの取付方法〉</p> <ol style="list-style-type: none"> ①爪を押してスリットに挿入 ②ロックを回して固定  <p>スリット 固定ベルト</p>

[EIAマウントトレイ(スリット仕様)オプション]

品名	型名	色 ■ブラック	仕様
固定ベルト	CSW-MTASL-BLT	NL1037	ベルト長:約1m × 1本 ベルト:マジックテープ®仕様
ストッパー金具	CSW-MTASL-STP	NL1038	ストッパー2本・プレート2本 セット



※マジックテープ®は、株式会社クラレの面ファスナーの登録商標です。

[EIAブランクパネル]

形状	色 ■ブラック	EIA	コストパフォーマンスタイプ (電着塗装)	スタンダードタイプ (レザーサテン)	仕様
		1U	CSW-BP1U-B NL026	CSW-BP1U-2-B NL156	—
		2U	CSW-BP2U-B NL027	—	—
		3U	CSW-BP3U-B NL028	—	—
—	—	1U	CSW-BP1U-B(10) NL026	—	10枚入パック

[EIAスリットパネル]

- CSW-SL1U-3-Bは、レクチャー卓のコンソール部に取り付け、ゴミや塵・埃の侵入を軽減します。

形状	色 ■ブラック	EIA	スタンダードタイプ (レザーサテン)	仕様
		1U	CSW-SL1U-2-B NL157	スリット 66 穴 (2.5 × 35mm)
		1U	CSW-SL1U-3-B NL158	スリット 66 穴 (2.5 × 35mm)、フィルタ付き

形状	色 ■ブラック	EIA	コストパフォーマンスタイプ (電着塗装)	仕様
		1U	CSW-SL1U-B NL029	スリット 49 穴 (4 × 30mm)
		2U	CSW-SL2U-B NL030	
—	—	1U	CSW-SL1U-B(10) NL029	10枚入パック

[ブラシパネル]

- HUBを代表とするフロント入出力の機器配線を卓・ワゴンラック内にすっきりと収納できます。

形状	色 ■ブラック	EIA	型名	仕様
		1U	CSW-BR1U-B NL307	ポリプロピレン製ブラシ 背面に束線ホール 43 穴 (4 × 20mm)

背面



束線ホール

価格についてはオープン価格です。

単位:mm

MFPシリーズ 接続イメージ

簡単 カラフル 自由自在 貼るだけ

パソコンとプリンタで作る
銘板シール
 CLBL-8X25A-LB-W 83ページ

- MFPシリーズは、EIAコネクタパネルや各種フレームなどに取り付けられるコネクタ付きプレートです。
- システムの変更や改修時にもプレートの取り替えだけで対応できます。
- 1次配線、2次配線ともにケーブルのラインアップを数多く取り揃えております。プレートと一緒にご用意ください。

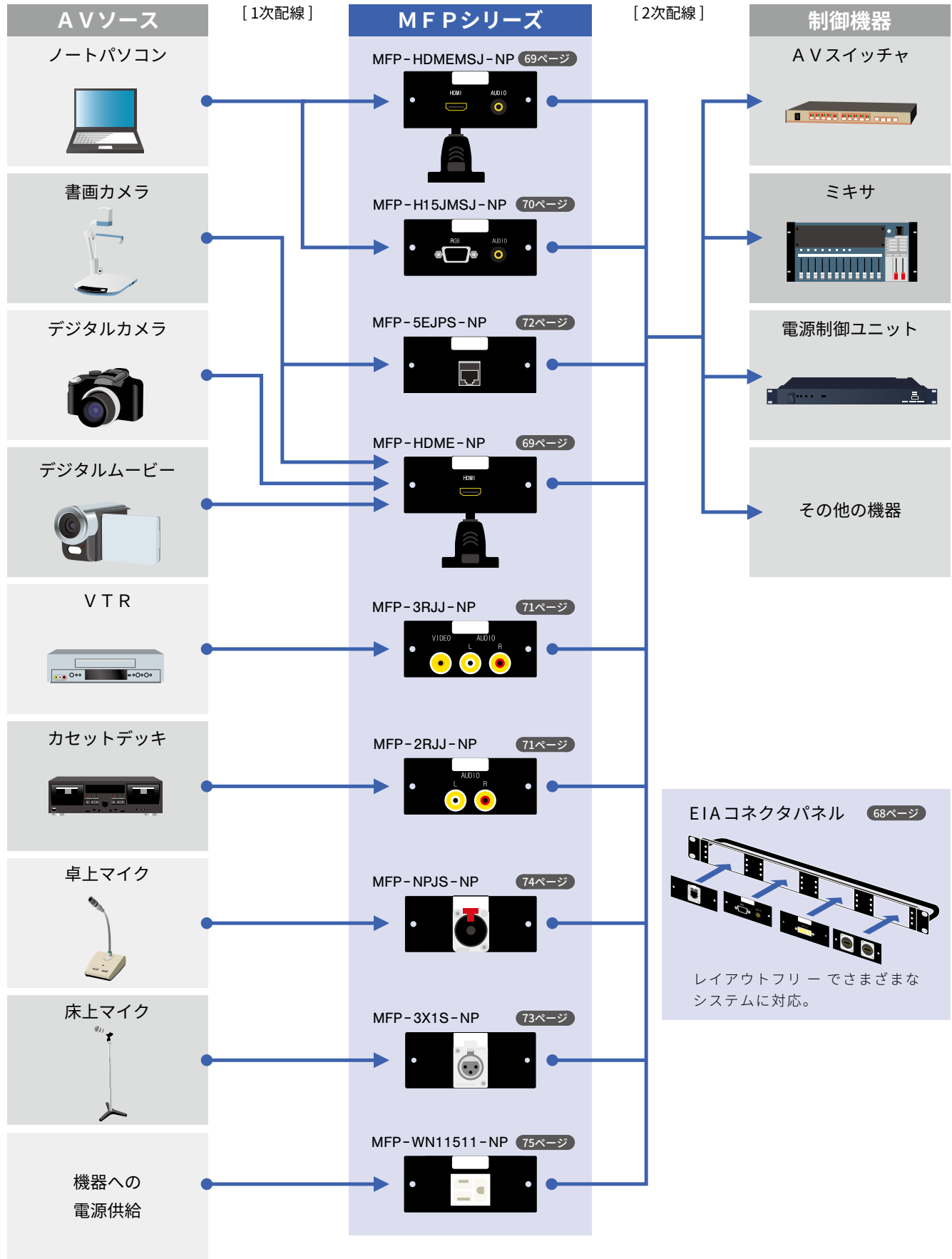

他、プレートを多数ご用意しております。(69～76ページ)ご利用環境によりお選びください。

単位:mm

EIAコネクタパネル

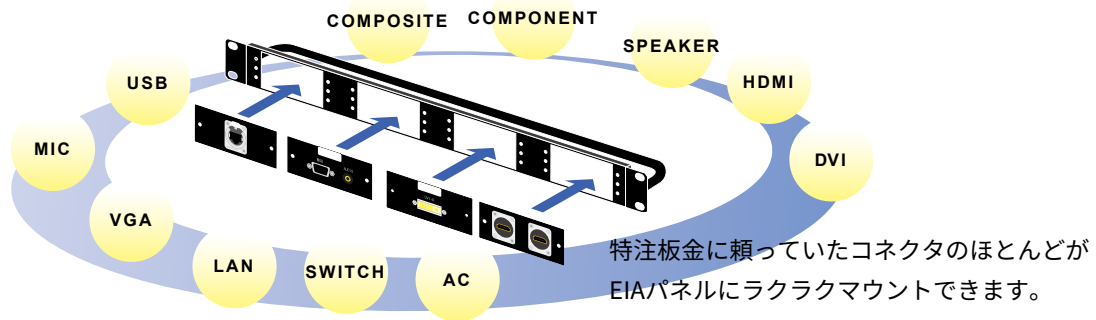

▶ パネル取付面移動タイプ

プラグを取り付けたまま扉を閉める等、用途に応じてパネル位置を移動できます。2U・3Uサイズを選択いただければ、パネルを奥へ移動した場合でも、ケーブル接続が楽になります。

XLR3P/NC3P 中継タイプの使用時は奥行き300mmサイズを選定いただければ結束がおこなえます。

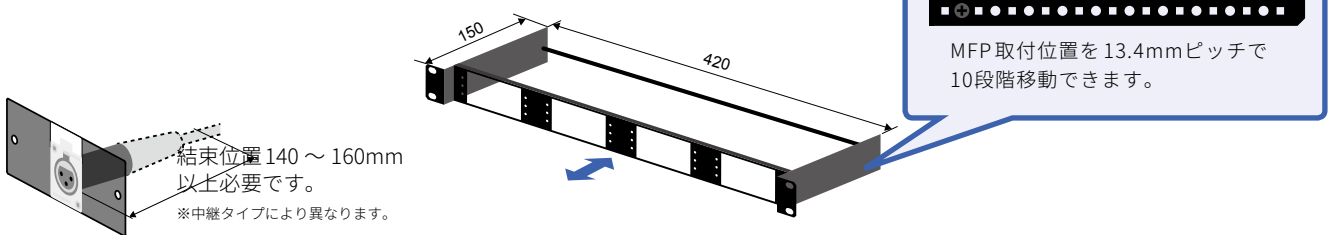

形状	色 ■ブラック レザーサテン	EIA	型名	穴	奥行きサイズ	結束バー
		1U	CSW-1UF-CCP4M-1-B NL280	MFPプレート フルサイズ × 4	150mm	1本
			CSW-1UF-CCP4M-2-B NL475	MFPプレート フルサイズ × 4	300mm	2本
		2U	CSW-2UF-CCP8M-1-B NL281	MFPプレート フルサイズ × 8	150mm	1本
			CSW-2UF-CCP8M-2-B NL476	MFPプレート フルサイズ × 8	300mm	2本
		3U	CSW-3UF-CCP12M-1-B NL480	MFPプレート フルサイズ × 12	150mm	1本
			CSW-3UF-CCP12M-2-B NL664	MFPプレート フルサイズ × 12	300mm	2本

▶ コストパフォーマンスタイプ

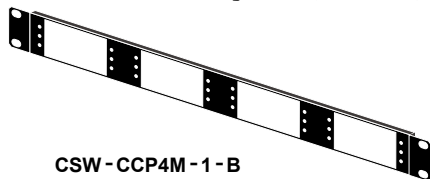

CSW-CCP4M-1-B
形状/パネルのみ
仕様/電着塗装

▶ スタンダードタイプ

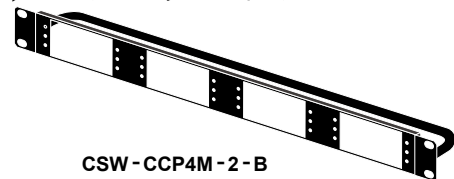

CSW-CCP4M-2-B
形状/結束バー付き
仕様/レザーサテン

形状	色 ■ブラック	穴	コストパフォーマンスタイプ	スタンダードタイプ
		MFPプレート フルサイズ × 4	CSW-CCP4M-1-B NL125	CSW-CCP4M-2-B NL152
		MFPプレート フルサイズ × 2 コネクタ穴 × 6 (※1)	CSW-CCP2M-1-B NL126	CSW-CCP2M-2-B NL153
		MFPプレート フルサイズ × 1 コネクタ穴 × 9 (※1)	CSW-CCP1M-1-B NL127	CSW-CCP1M-2-B NL154
		コネクタ穴 × 12 (※1)	CSW-CCPCF-1-B NL128	CSW-CCPCF-2-B NL155

(※1) コネクタ穴はノイトリックDシリーズサイズです。

フルサイズ 1枚分のスペースに、ハーフサイズ が2枚取り付けられます。

価格についてはオープン価格です。



単位:mm

コネクタ付きプレートMFPシリーズ

・サブコンソール専用製品、配線孔用端子盤フレーム、EIAコネクタパネルなどに取り付けられるコネクタ付きプレート(MFPシリーズ)です。

※パネル厚t1.2 ※付属品:プレート取付ねじ(M3×6)黒×2

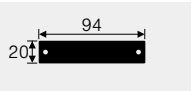
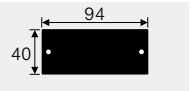
[BP/SL]

<p>・ブランクプレート</p> <p>MFP-BPH</p>  <p>94 20</p> <p>ハーフサイズ</p> <p>LL285</p>	<p>・ブランクプレート</p> <p>MFP-BP</p>  <p>94 40</p> <p>フルサイズ</p> <p>NL123</p>	<p>・スリットプレート</p> <p>MFP-SLH</p>  <p>94 20</p> <p>ハーフサイズ</p> <p>NL401</p>	<p>・スリットプレート</p> <p>MFP-SL</p>  <p>94 40</p> <p>フルサイズ</p> <p>NL400</p>
--	--	--	--

[パソコン用]

- ・HDMI(メス-メス)ケーブル **中継**
- ・ステレオミニジャック **はんだ式**
- ・RJ45カテゴリ5e(メス-メス)黒 **中継**

MFP-HEM5EJP-NP



ネームプレート付
ステレオミニ
ジャック奥行
き約60mm
ケーブル長
約155mm

イーサネット対応ハ
イスピードHDMIケー
ブル
カテゴリ5e適合品

フルサイズ

NL658

[HDMI]

<p>・HDMI(メス-メス) 中継</p> <p>MFP-NHDMJS</p>  <p>フルサイズ</p> <p>NAHDMI-W × 1</p> <p>LL306</p>	<p>・HDMI(メス-メス) × 2 中継</p> <p>MFP-NHDMJW</p>  <p>フルサイズ</p> <p>NAHDMI-W × 2</p> <p>LL307</p>	<p>・HDMI(メス-メス) 中継</p> <p>MFP-NHDMJS-NP</p>  <p>フルサイズ</p> <p>NAHDMI-W × 1</p> <p>NL348</p> <p>ネームプレート付</p>	<p>・HDMI(メス-メス) × 2 中継</p> <p>MFP-NHDMJW-NP</p>  <p>フルサイズ</p> <p>NAHDMI-W × 2</p> <p>NL349</p> <p>ネームプレート付</p>
<p>・HDMI(メス-メス)ケーブル 中継</p> <p>MFP-HDME</p>  <p>ケーブル長 約155mm</p> <p>ハーフサイズ</p> <p>LL429</p> <p>イーサネット対応 ハイスピード HDMIケーブル</p>	<p>・HDMI(メス-メス)ケーブル 中継</p> <p>・ステレオミニジャック はんだ式</p> <p>MFP-HDMEMSJ</p>  <p>ケーブル長 約155mm</p> <p>ハーフサイズ</p> <p>LL430</p> <p>イーサネット対応 ハイスピード HDMIケーブル</p> <p>受注生産品</p>	<p>・HDMI(メス-メス)ケーブル 中継</p> <p>MFP-HDME-NP</p>  <p>ケーブル長 約155mm</p> <p>フルサイズ</p> <p>NL650</p> <p>ネームプレート付 イーサネット対応 ハイスピード HDMIケーブル</p>	<p>・HDMI(メス-メス)ケーブル 中継</p> <p>・ステレオミニジャック はんだ式</p> <p>MFP-HDMEMSJ-NP</p>  <p>ケーブル長 約155mm</p> <p>フルサイズ</p> <p>NL651</p> <p>ネームプレート付 イーサネット対応 ハイスピード HDMIケーブル</p> <p>受注生産品</p>
<p>・HDMI(メス-メス) 中継</p> <p>MFP-HDMEJ</p>  <p>ケーブル 結束用穴</p> <p>ハーフサイズ</p> <p>LL431</p>	<p>・HDMI(メス-メス) 中継</p> <p>MFP-HDMEJ-NP</p>  <p>ケーブル 結束用穴</p> <p>フルサイズ</p> <p>NL652</p> <p>ネームプレート付</p>		

EIAマウント製品

関連商品

HDMIケーブルラインアップ

※システム系統上の総延長にご注意ください。

<p>HDM**U</p>  <p>HDMIケーブル / 48Gbpsシリーズ</p> <p>1 ~ 7m</p>	<p>HDM**P</p>  <p>HDMIケーブル / 18Gbpsシリーズ</p> <p>0.6 ~ 9m</p>	<p>HDM**P-A6</p>  <p>光ファイバHDMIケーブル / 18Gbpsシリーズ</p> <p>5 ~ 100m</p>	<p>HDM**H / HDM**AE / HDM**H-A</p>  <p>HDMIケーブル / 10.2Gbpsシリーズ</p> <p>0.6 ~ 20m</p>
---	---	--	---

関連商品

HDMI関連製品

HDMI延長・分配器

SDVoE
ALLIANCE

4K/60p 100m / 10km

RS-232



HDMIツイストペアケーブル延長器

HDBT
ASD

4K/30p 70m

PoE IR RS-232



接続ケーブル・HDMI関連製品の
詳細は総合カタログを
ご覧ください。



総合カタログ
Webカタログはこちら





簡単 カラフル 自由自在 貼るだけ
パソコンとプリンタで作る
銘板シール
CLBL-8X25A-LB-W 83ページ

[VGA端子] ロックナット:#4-40(インチねじ)

<p>• VGA (メス-メス) 中継</p> <p>MFP-H15J-SS</p> <p>VESA-DDC対応</p> <p>ハーフサイズ</p> <p>LL268</p>	<p>• VGA (メス-メス) 中継</p> <p>• ステレオミニジャック はんだ式</p> <p>MFP-H15JMSJ</p> <p>VESA-DDC対応</p> <p>ハーフサイズ</p> <p>LL267</p>	<p>• VGA-BNC(メス-メス)ケーブル 中継</p> <p>MFP-H15F</p> <p>ケーブル長 約130mm</p> <p>ハーフサイズ</p> <p>LL266</p>	<p>• VGA-BNC(e-CON)(メス-メス)ケーブル 中継</p> <p>• ステレオミニジャック はんだ式</p> <p>MFP-H15FEMSJ</p> <p>VESA-DDC対応</p> <p>ケーブル長 約130mm</p> <p>受注生産品</p> <p>ハーフサイズ</p> <p>LL415</p>
<p>• VGA (メス-メス) 中継</p> <p>MFP-H15J-SS-NP</p> <p>ネームプレート付 VESA-DDC対応</p> <p>フルサイズ</p> <p>NL344</p>	<p>• VGA (メス-メス) 中継</p> <p>• ステレオミニジャック はんだ式</p> <p>MFP-H15JMSJ-NP</p> <p>ネームプレート付 VESA-DDC対応</p> <p>フルサイズ</p> <p>NL345</p>	<p>• VGA-BNC(メス-メス)ケーブル 中継</p> <p>• ステレオミニジャック はんだ式</p> <p>MFP-H15FMSJ-NP</p> <p>ネームプレート付</p> <p>ケーブル長 約130mm</p> <p>受注生産品</p> <p>フルサイズ</p> <p>NL145</p>	

▶ 端子台タイプ **在庫限り**

<p>端子台タイプ • VGA (メス) はんだ式 3C</p> <p>MFP-H15S-3C</p> <p>VESA-DDC対応</p> <p>受注生産品</p> <p>ハーフサイズ</p> <p>LL338</p>	<p>端子台タイプ • VGA (メス) はんだ式 1.5C</p> <p>MFP-H15S-1C</p> <p>VESA-DDC対応</p> <p>受注生産品</p> <p>ハーフサイズ</p> <p>LL339</p>
--	--

端子台タイプ

端子台タイプについて

端子台タイプは、はんだ式端子に加えて、ねじ式や挟み込み式の端子を組み合わせたタイプです。現場でのはんだ付け作業を軽減できます。

例) MFP-H15SMSJSL-＊C 同軸用端子

内部導体: はんだ付け
外部導体: ベンチ等で挟み込み
(適応同軸ケーブル)
1.5C 1.5C-2V相当
3C 3C-2V相当

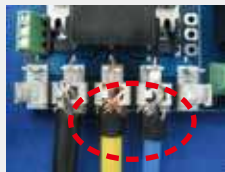

※ケーブル外径が細い場合は、付属のテープを巻き付け、外径を調節してください。

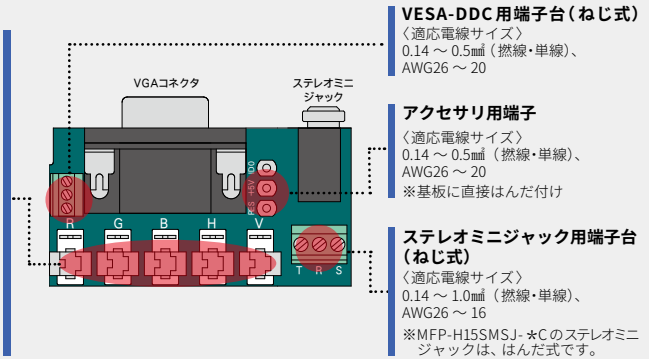

関連商品

VGAケーブルラインアップ

※システム系統上の総延長にご注意ください。



[DVI] ※デュアルリンク対応

<ul style="list-style-type: none"> DVI-29ピン(メス-メス) 中継 <p>MFP-DVIJ</p> <p>ロックナット: #4-40 (インチねじ)</p> <p>ハーフサイズ LL271</p>	<ul style="list-style-type: none"> DVI-29ピン(メス-メス) 中継 <p>MFP-DVIJ-NP</p> <p>ネームプレート付 ロックナット: #4-40 (インチねじ)</p> <p>フルサイズ NL151</p>
--	---



DVI-Dケーブルラインアップ



※システム系統上の総延長にご注意ください。



[4心同軸DINマルチコネクタ]

! 縦方向2列以上で使用する場合
挿抜に制約が加わりますのでご注意ください。

<ul style="list-style-type: none"> DINマルチ(メス-メス) 中継 <p>MFP-MDFDS-NP</p> <p>ネームプレート付</p> <p>受注生産品 フルサイズ</p> <p>MDF-V4JRU × 1 NL705</p>	<ul style="list-style-type: none"> DINマルチ(メス-メス) × 2 中継 <p>MFP-MDFDW-NP</p> <p>ネームプレート付</p> <p>受注生産品 フルサイズ</p> <p>MDF-V4JRU × 2 NL706</p>
---	---

[RCA]

<ul style="list-style-type: none"> RCA(メス-メス) × 3 黄・白・赤 中継 <p>MFP-3RJJ</p> <p>RJ-JR × 3</p> <p>ハーフサイズ NL655</p>	<ul style="list-style-type: none"> RCA(メス-メス) × 3 黄・白・赤 中継 <p>MFP-3RJJ-NP</p> <p>ネームプレート付</p> <p>フルサイズ NL657</p>	<ul style="list-style-type: none"> RCA(メス) × 3 黄・白・赤 ほんだ式 <p>MFP-3RJ-NP</p> <p>ネームプレート付</p> <p>フルサイズ NL412</p>
<ul style="list-style-type: none"> RCA(メス-メス) × 2 白・赤 中継 <p>MFP-2RJJ</p> <p>RJ-JR × 2</p> <p>ハーフサイズ NL654</p>	<ul style="list-style-type: none"> RCA(メス-メス) × 2 白・赤 中継 <p>MFP-2RJJ-NP</p> <p>ネームプレート付</p> <p>フルサイズ NL656</p>	<ul style="list-style-type: none"> RCA(メス) × 2 白・赤 ほんだ式 <p>MFP-2RJ-NP</p> <p>ネームプレート付</p> <p>フルサイズ NL413</p>



RCAケーブルラインアップ

※システム系統上の総延長にご注意ください。



銘板シールを活用してネームプレート簡単記入!

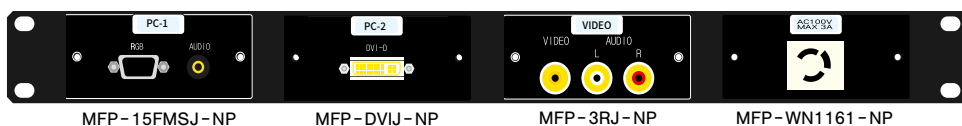

詳しくは83ページ



[BNC]



図面はこちら



簡単 カラフル 自由自在 貼るだけ
パソコンとプリンタで作る
銘板シール
CLBL-8X25A-LB-W 83ページ

<p>• BNC (メス-メス) 中継 12G-SDI</p> <p>MFP-JRUKS</p> <p>BCJ - JRUK × 1</p> <p>フルサイズ</p> <p>NL1044</p>	<p>• BNC (メス-メス) × 2 中継 12G-SDI</p> <p>MFP-JRUKW</p> <p>BCJ - JRUK × 2</p> <p>フルサイズ</p> <p>NL1045</p>	<p>• BNC (メス-メス) 中継 12G-SDI</p> <p>MFP-JRUKS-NP</p> <p>BCJ - JRUK × 1</p> <p>フルサイズ</p> <p>NL1046</p> <p>ネームプレート付</p>	<p>• BNC (メス-メス) × 2 中継 12G-SDI</p> <p>MFP-JRUKW-NP</p> <p>BCJ - JRUK × 2</p> <p>フルサイズ</p> <p>NL1047</p> <p>ネームプレート付</p>
---	---	--	--

関連商品

BNCケーブルラインアップ

※システム系統上の総延長にご注意ください。



[LAN] (CAT6A/CAT5e/CAT6)

<p>• RJ45 カテゴリ 6A (メス-メス) 中継</p> <p>MFP-NE8P6S</p> <p>NE8FDX - P6 × 1</p> <p>フルサイズ</p> <p>NL699</p> <p>カテゴリ6A 適合品</p>	<p>• RJ45 カテゴリ 6A (メス-メス) × 2 中継</p> <p>MFP-NE8P6W</p> <p>NE8FDX - P6 × 2</p> <p>フルサイズ</p> <p>NL700</p> <p>カテゴリ6A 適合品</p>	<p>• RJ45 カテゴリ 6A (メス-メス) 中継</p> <p>MFP-NE8P6S-NP</p> <p>NE8FDX - P6 × 1</p> <p>フルサイズ</p> <p>NL701</p> <p>ネームプレート付 カテゴリ6A 適合品</p>	<p>• RJ45 カテゴリ 6A (メス-メス) × 2 中継</p> <p>MFP-NE8P6W-NP</p> <p>NE8FDX - P6 × 2</p> <p>フルサイズ</p> <p>NL702</p> <p>ネームプレート付 カテゴリ6A 適合品</p>
<p>• RJ45カテゴリ 5e(メス-メス) 中継</p> <p>MFP-NE8JS</p> <p>NE8FDP × 1</p> <p>フルサイズ</p> <p>LL356</p> <p>カテゴリ5e 適合品</p>	<p>• RJ45カテゴリ 5e(メス-メス) × 2 中継</p> <p>MFP-NE8JW</p> <p>NE8FDP × 2</p> <p>フルサイズ</p> <p>LL357</p> <p>カテゴリ5e 適合品</p>	<p>• RJ45カテゴリ 5e(メス-メス) 黒 中継</p> <p>MFP-5EJPS-NP</p> <p>MJJLC5E - B × 1</p> <p>フルサイズ</p> <p>NL1022</p> <p>ネームプレート付 カテゴリ5e 適合品</p>	<p>• RJ45カテゴリ 5e(メス-メス) × 2 黒 中継</p> <p>MFP-5EJPW-NP</p> <p>MJJLC5E - B × 2</p> <p>フルサイズ</p> <p>NL1023</p> <p>ネームプレート付 カテゴリ5e 適合品</p>
<p>• RJ45カテゴリ 6(メス-メス) 白 中継</p> <p>MFP-6JPS</p> <p>MJJLC6 - WHT × 1</p> <p>ハーフサイズ</p> <p>NL1026</p> <p>カテゴリ6 適合品</p>	<p>• RJ45カテゴリ 6(メス-メス) × 2 白 中継</p> <p>MFP-6JPW</p> <p>MJJLC6 - WHT × 2</p> <p>ハーフサイズ</p> <p>NL1027</p> <p>カテゴリ6 適合品</p>	<p>• RJ45カテゴリ 5e(メス-メス) 黒 中継</p> <p>MFP-5EJPS</p> <p>MJJLC5E - B × 1</p> <p>ハーフサイズ</p> <p>NL1020</p> <p>カテゴリ5e 適合品</p>	

関連商品

LANケーブルラインアップ

移動用LANケーブルラインアップ



※システム系統上の総延長にご注意ください。

価格についてはオープン価格です。

くご注意! 接続機器の仕様をご確認の上、お取り扱いください。







単位:mm

EIAマウンツ製品

[NC3P/XLR3P]

<p>• XLR 3 ピン (メス) ほんだ式</p> <p>MFP-3X1DS</p>  <p>NC3FD - LX × 1</p> <p>フルサイズ</p> <p>LL275</p>	<p>• XLR 3 ピン (メス) × 2 ほんだ式</p> <p>MFP-3X1DW</p>  <p>NC3FD - LX × 2</p> <p>フルサイズ</p> <p>LL276</p>	<p>• XLR 3 ピン (メス) ほんだ式</p> <p>MFP-3X1S</p>  <p>XLR3 - 31 - F77 × 1</p> <p>フルサイズ</p> <p>LL272</p>	<p>• XLR 3 ピン (メス) × 2 ほんだ式</p> <p>MFP-3X1W</p>  <p>XLR3 - 31 - F77 × 2</p> <p>フルサイズ</p> <p>LL273</p>
<p>• XLR 3 ピン (メス) ほんだ式</p> <p>MFP-3X1DS-NP</p> <p>ネームプレート付</p>  <p>NC3FD - LX × 1</p> <p>フルサイズ</p> <p>NL275</p>	<p>• XLR 3 ピン (メス) × 2 ほんだ式</p> <p>MFP-3X1DW-NP</p> <p>ネームプレート付</p>  <p>NC3FD - LX × 2</p> <p>フルサイズ</p> <p>NL276</p>	<p>• XLR 3 ピン (メス) ほんだ式</p> <p>MFP-3X1S-NP</p> <p>ネームプレート付</p>  <p>XLR3 - 31 - F77 × 1</p> <p>フルサイズ</p> <p>NL346</p>	<p>• XLR 3 ピン (メス) × 2 ほんだ式</p> <p>MFP-3X1W-NP</p> <p>ネームプレート付</p>  <p>XLR3 - 31 - F77 × 2</p> <p>フルサイズ</p> <p>NL347</p>
<p>• XLR3ピン (メス) 黒 ほんだ式</p> <p>MFP-3X1DBS-NP</p> <p>ネームプレート付</p>  <p>NC3FD - LX - B × 1</p> <p>フルサイズ</p> <p>NL198</p>	<p>• XLR 3 ピン (メス) × 2 黒 ほんだ式</p> <p>MFP-3X1DBW-NP</p> <p>ネームプレート付</p>  <p>NC3FD - LX - B × 2</p> <p>フルサイズ</p> <p>NL684</p>		
<p>• XLR 3 ピン (オス) ほんだ式</p> <p>MFP-3X2DS-NP</p> <p>ネームプレート付</p>  <p>NC3MD - LX × 1</p> <p>フルサイズ</p> <p>NL685</p>	<p>• XLR 3 ピン (オス) × 2 ほんだ式</p> <p>MFP-3X2DW-NP</p> <p>ネームプレート付</p>  <p>NC3MD - LX × 2</p> <p>フルサイズ</p> <p>NL686</p>	<p>• XLR 3 ピン (オス) ほんだ式</p> <p>MFP-3X2S-NP</p> <p>ネームプレート付</p>  <p>XLR3 - 32 - F77 × 1</p> <p>フルサイズ</p> <p>NL687</p>	<p>• XLR 3 ピン (オス) × 2 ほんだ式</p> <p>MFP-3X2W-NP</p> <p>ネームプレート付</p>  <p>XLR3 - 32 - F77 × 2</p> <p>フルサイズ</p> <p>NL688</p>

▶ 中継タイプ

<p>• XLR3ピン (メス-オス) 中継</p> <p>MFP-3XJ12DS-NP</p> <p>ネームプレート付</p>  <p>本体奥行き 51mm</p> <p>NA3FDM × 1</p> <p>フルサイズ</p> <p>NL414</p>	<p>• XLR3ピン (メス-オス) × 2 中継</p> <p>MFP-3XJ12DW-NP</p> <p>ネームプレート付</p>  <p>本体奥行き 51mm</p> <p>NA3FDM × 2</p> <p>フルサイズ</p> <p>NL415</p>	<p>• XLR3ピン (メス-オス) 中継</p> <p>MFP-3XJ12S-NP</p> <p>ネームプレート付</p>  <p>本体奥行き 65mm</p> <p>XJ3F-P3MA × 1</p> <p>フルサイズ</p> <p>NL418</p>	<p>• XLR3ピン (メス-オス) × 2 中継</p> <p>MFP-3XJ12W-NP</p> <p>ネームプレート付</p>  <p>本体奥行き 65mm</p> <p>XJ3F-P3MA × 2</p> <p>フルサイズ</p> <p>NL419</p>
<p>• XLR3ピン (オス-メス) 中継</p> <p>MFP-3XJ21DS-NP</p> <p>ネームプレート付</p>  <p>本体奥行き 54mm</p> <p>NA3MDF × 1</p> <p>受注生産品</p> <p>フルサイズ</p> <p>NL416</p>	<p>• XLR3ピン (オス-メス) × 2 中継</p> <p>MFP-3XJ21DW-NP</p> <p>ネームプレート付</p>  <p>本体奥行き 54mm</p> <p>NA3MDF × 2</p> <p>受注生産品</p> <p>フルサイズ</p> <p>NL417</p>	<p>⚠ 中継タイプは奥行きに注意が必要です!</p> <p>プラグケーブル 300</p> <p>中継タイプ用</p> <p>プラグ結合奥行き</p> <p>奥行きを長くしたEIAコネクタパネル 68ページ</p> <ul style="list-style-type: none"> CSW-1UF-CCP4M-2-B CSW-2UF-CCP8M-2-B CSW-3UF-CCP12M-2-B 	

EIAマウント製品

関連商品

XLR3P/NC3Pケーブルラインアップ

※システム系統上の総延長にご注意ください。

<p>EC**</p> <p>0.3 ~ 20m</p> 	<p>EC**-X22</p> <p>0.3 ~ 10m</p> 	<p>EC**-X11</p> <p>0.3 ~ 10m</p> 
<p>EC**-B</p> <p>0.3 ~ 20m</p> 	<p>EC**-B22</p> <p>0.3 ~ 10m</p> 	<p>EC**-B11</p> <p>0.3 ~ 10m</p> 
<p>PC**</p> <p>2 ~ 10m</p> 	<p>PC**-X2</p> <p>2m+5m</p> 	<p>PC**-B</p> <p>3 ~ 7m</p> 

単位: mm

〈ご注意!〉接続機器の仕様をご確認の上、お取り扱いください。

価格についてはオープン価格です。



簡単 カラフル 自由自在 貼るだけ
パソコンとプリンタで作る
銘板シール
CLBL-8X25A-LB-W 83ページ

▶ **ソルダレスタイプ**
分離型 : プラグが分離するため、配線作業が容易。
一体型 : プラグ分離型に比べて奥行きが少なく省スペース。

ソルダレス • XLR 3ピン (メス) 分離型 MFP-3X1DSLAS-NP ネームプレート付 H-SL3X1D-A × 1 フルサイズ NL665	ソルダレス • XLR 3ピン (メス) × 2 分離型 MFP-3X1DSLAW-NP ネームプレート付 H-SL3X1D-A × 2 フルサイズ NL666	ソルダレス • XLR 3ピン (メス) 一体型 MFP-3X1DSLBS-NP ネームプレート付 H-SL3X1D-B × 1 フルサイズ NL667	ソルダレス • XLR 3ピン (メス) × 2 一体型 MFP-3X1DSLBW-NP ネームプレート付 H-SL3X1D-B × 2 フルサイズ NL668
ソルダレス • XLR 3ピン (オス) 分離型 MFP-3X2DSLAS-NP ネームプレート付 H-SL3X2D-A × 1 フルサイズ NL669	ソルダレス • XLR 3ピン (オス) × 2 分離型 MFP-3X2DSLAW-NP ネームプレート付 H-SL3X2D-A × 2 フルサイズ NL670	ソルダレス • XLR 3ピン (オス) 一体型 MFP-3X2DSLBS-NP ネームプレート付 H-SL3X2D-B × 1 フルサイズ NL671	ソルダレス • XLR 3ピン (オス) × 2 一体型 MFP-3X2DSLBW-NP ネームプレート付 H-SL3X2D-B × 2 フルサイズ NL672

分離型 ・ 一体型 の詳細は74ページをご覧ください。

XLR3Pソルダレスコネクタ単品販売もごさい。詳しくは営業担当者にお問い合わせください。

 H-SL3X1D-A 分離型 背面の接続部分が発離するため、ケーブルへの接続作業が容易です。	 H-SL3X1D-B 一体型 コネクタと接続部が一体型のため、奥行きが少ない場所への設置に適しています。	 H-SL3X2D-A 分離型 背面の接続部分が発離するため、ケーブルへの接続作業が容易です。	 H-SL3X2D-B 一体型 コネクタと接続部が一体型のため、奥行きが少ない場所への設置に適しています。
---	---	---	---

[適応電線]
 適応電線サイズ 0.14 ~ 1.0mm² (撚線・単線)、AWG26 ~ 16
 ※棒端子を使用する場合は、右記の端子を推奨します。AI0.25-8YE・AI0.34-8TQ(フェニックスコンタクト製)

[ステレオフォンジャック]

ステレオフォンジャック はんだ式 MFP-NPJS-NP ネームプレート付 NJ3FP6C × 1 フルサイズ NL199	ステレオミニジャック はんだ式 MFP-MSJS-NP ネームプレート付 フルサイズ NL721
--	--

関連商品

ステレオフォンケーブルラインアップ

※システム系統上の総延長にご注意ください。



[NC4P]

XLR 4ピン (メス) はんだ式 MFP-4X1DS-NP ネームプレート付 NC4FD-LX × 1 受注生産品 フルサイズ NL689	XLR 4ピン (メス) × 2 はんだ式 MFP-4X1DW-NP ネームプレート付 NC4FD-LX × 2 受注生産品 フルサイズ NL690	XLR 4ピン (オス) はんだ式 MFP-4X2DS-NP ネームプレート付 NC4MD-LX × 1 受注生産品 フルサイズ NL691	XLR 4ピン (オス) × 2 はんだ式 MFP-4X2DW-NP ネームプレート付 NC4MD-LX × 2 受注生産品 フルサイズ NL692
--	--	--	--

関連商品

NC4Pケーブルラインアップ

※システム系統上の総延長にご注意ください。





価格についてはオープン価格です。

くご注意! 接続機器の仕様をご確認の上、お取り扱いください。

単位:mm

[スピコン]

<ul style="list-style-type: none"> スピコン4心 (オス) <p>MFP-NL4S-NP</p> <p>ネームプレート付</p>  <p>フルサイズ</p> <p>NL697</p>	<ul style="list-style-type: none"> スピコン4心 (オス) × 2 <p>MFP-NL4W-NP</p> <p>ネームプレート付</p>  <p>フルサイズ</p> <p>NL698</p>
---	---

関連商品

スピコンケーブルラインアップ

※システム系統上の総延長にご注意ください。

SC*~~A~~-NL
0.5 ~ 30m



[トグルスイッチ]

※トグルスイッチのみ
付属品: プレート取付ねじ (M3×6) 黒×4

<ul style="list-style-type: none"> トグルスイッチ <p>MFP-S6AS-NP</p> <p>ネームプレート付</p>  <p>フルサイズ</p> <p>NL1033</p>	<ul style="list-style-type: none"> トグルスイッチ × 2 <p>MFP-S6AW-NP</p> <p>ネームプレート付</p>  <p>フルサイズ</p> <p>NL1034</p>
--	--

[Dsub]



ロックナット: #4-40 (インチねじ)

<ul style="list-style-type: none"> Dsub 9 ピン (メス-メス) 中継 <p>MFP-D9J-SS</p>  <p>フルサイズ</p> <p>NL302</p>





[コントロールパネル]

<ul style="list-style-type: none"> ソルダレス (音声)コントロールパネル ボリューム <p>MFP-VOLS-1-NP 新製品</p> <p>ネームプレート付</p>  <p>フルサイズ</p> <p>2AL073</p>	<ul style="list-style-type: none"> ソルダレス (音声)コントロールパネル ボリューム × 2 <p>MFP-VOLW-1-NP 新製品</p> <p>ネームプレート付</p>  <p>フルサイズ</p> <p>2AL074</p>
---	---

[USB]

<ul style="list-style-type: none"> USB (メスA-メスB) 中継 <p>MFP-NUSBJS</p> <p>リバーシブルコネクタ</p>  <p>フルサイズ</p> <p>LL421</p>	<ul style="list-style-type: none"> USB (メスA-メスB) × 2 中継 <p>MFP-NUSBJW</p> <p>リバーシブルコネクタ</p>  <p>フルサイズ</p> <p>LL422</p>	<ul style="list-style-type: none"> USB (メスA-メスB) 黒 中継 <p>MFP-NUSBJS-NP</p> <p>ネームプレート付 リバーシブルコネクタ</p>  <p>フルサイズ</p> <p>NL434</p>	<ul style="list-style-type: none"> USB (メスA-メスB) 黒 × 2 中継 <p>MFP-NUSBJW-NP</p> <p>ネームプレート付 リバーシブルコネクタ</p>  <p>フルサイズ</p> <p>NL435</p>
---	---	---	---

[ACコンセント]

<ul style="list-style-type: none"> 抜け止めコンセント付き <p>MFP-WN1161</p> <p>セパレータ付</p>  <p>フルサイズ</p> <p>NL362</p>	<ul style="list-style-type: none"> 抜け止めコンセント付き <p>MFP-WN1161-NP</p> <p>ネームプレート付 セパレータ付</p>  <p>フルサイズ</p> <p>NL363</p>	<ul style="list-style-type: none"> シャッター付きコンセント <p>MFP-WN11511</p> <p>セパレータ付</p>  <p>フルサイズ</p> <p>NL432</p>	<ul style="list-style-type: none"> シャッター付きコンセント <p>MFP-WN11511-NP</p> <p>ネームプレート付 セパレータ付</p>  <p>フルサイズ</p> <p>NL433</p>
<ul style="list-style-type: none"> AC100V 2口 ほんだ式 <p>MFP-AC</p> <p>セパレータ付</p>  <p>フルサイズ</p> <p>NL025</p>			

[1コ用取付枠]

※1コ用のACコンセントなどは付属して
おりません。別途ご用意ください。

<ul style="list-style-type: none"> 取付枠金具 <p>MFP-WZ63717</p> <p>セパレータ付</p>  <p>フルサイズ</p> <p>NL186</p>	<ul style="list-style-type: none"> 取付枠金具 <p>MFP-WZ63717-NP</p> <p>ネームプレート付 セパレータ付</p>  <p>フルサイズ</p> <p>NL187</p>
---	---

[簡易フロント結束バー]

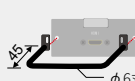
<ul style="list-style-type: none"> プレート1枚用 <p>MFP-CCB45</p> <p>付属 M3×10ねじ2本</p>  <p>φ6丸棒</p> <p>NL464</p>
--

[机上等への通線用]

<ul style="list-style-type: none"> ケーブル通線孔ブッシュ <p>MFP-HOLE</p> <p>7.5mm φ × 1 11.2mm φ × 2</p>  <p>フルサイズ</p> <p>NL024</p>	<ul style="list-style-type: none"> ケーブル通線孔ブッシュ <p>MFP-HOLE2</p> <p>20mm φ × 1 12.5mm φ × 2</p>  <p>フルサイズ</p> <p>NL402</p>	<ul style="list-style-type: none"> ケーブル通線孔ブッシュ <p>MFP-HOLE-H</p> <p>7.5mm φ × 1 11.2mm φ × 2</p>  <p>ハーフサイズ</p> <p>NL305</p>	<ul style="list-style-type: none"> ケーブル通線孔ブラシ <p>MFP-BRUSH</p> <p>開口W55 × H23mm 結束ホール7穴 (4 × 20)</p>  <p>フルサイズ</p> <p>NL306</p>
--	--	---	--

単位:mm

【ご注意!】接続機器の仕様をご確認の上、お取り扱いください。

価格についてはオープン価格です。



動画はこちら



簡単 カラフル 自由自在 貼るだけ

パソコンとプリンタで作る
銘板シール
CLBL-8X25A-LB-W

83ページ

[スクリーン制御用]

• スクリーン用SW 24Vモメンタリ 黄 **※10タイプはんだ付**

MFP-SCREENSW ネームプレート付
乳白フィルタ
LED 黄

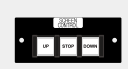

フルサイズ NL121
EHM - N3S090CK4P3 × 3

[主電源制御用]

• 主電源SW 24Vオルタネイト 赤 **※10タイプはんだ付**

MFP-MAINSW ネームプレート付
乳白フィルタ
LED 赤



フルサイズ NL120
EHA - N4S070CK4P3 × 1

• 主電源SW キースイッチ

MFP-KEYSW-NP ネームプレート付
左:OFF (鍵抜き差し可)
右:ON (鍵抜き差し不可)



フルサイズ NL208
S - 289 - 90 - E - 2 × 1



MFP-**-CONTシリーズのみ注意事項

[付属品]

プレート取付ねじ (M3×6)黒×4、
ブロックコネクタ×1、ACアダプタ×1



⚠ パネル取付不可

68・78ページ

- CSW-CCP4M-2-B
- CSW-CCP2M-2-B
- CSW-CCP1M-2-B
- CSW-MFP-CASE-K1-B

[プロジェクタ・ディスプレイ電源制御用]

ソルダレス • プロジェクタ電源コントローラ
5Vモメンタリ 7色

MFP-PW-CONT-RS-NP **新製品**

分断型 72.4
ネームプレート付
LED7色より選択
緑・黄・赤・青・白・赤



フルサイズ 2AL076
KA-15K22C4M × 2





ソルダレス • 主電源SW 5Vオルタネイト 3色

MFP-SW-CONT-NP **新製品**

分断型 64.4
ネームプレート付
LED3色より選択
緑・青・水



フルサイズ 2AL075
CHA-4S31814CKN4C1 × 1

プロジェクタ電源 コントローラ接続図例	システム用途別事例	プロジェクタ電源 コントローラ設定アプリ	主電源スイッチ パネル接続図例
<p>DC5V入力端子 ACアダプタ用</p>  <p>RS-232C RS-485</p>	<p>①電源制御のみ (プロジェクタ&ディスプレイ: 1台のみ)</p>  <p>ON OFF RS-232C RS-485(※1)</p> <p>②電源制御+シャッター (プロジェクタ: 1台のみ)</p>  <p>ON OFF RS-232C/RS-485(※1)</p>	<p>DC5V出力端子 (渡り配線用) USB端子 設定アプリ</p>  <p>スイッチコマンド設定画面 コマンドモニタ画面 設定アプリ その他設定画面</p>	<p>DC5V入力端子 ACアダプタ用 (抜け止め仕様)</p>  <p>+24V入力が 無い時に使用</p> <p>+24V入力端子 (タリ入カ)</p> <p>接点出力 端子</p> <p>パワーディストリビュータ (電源制御ユニット)</p>



MFP-PW-CONT-RS-NP & MFP-SW-CONT-NP用 DC電源渡りケーブル

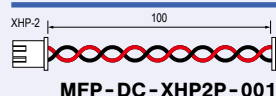

DC電源渡りケーブルにより、ACアダプタを削減することができます。
組み合わせを選ばずに最大4台まで、シリーズ接続が可能。

[シリアルコマンド変換・分配機]

ソルダレス • シリアルコマンド変換・分配機

MFP-RS-CONT-01 **新製品**



分断型 72.4
電源表示 × 1 通信表示 × 3



フルサイズ 2AL085

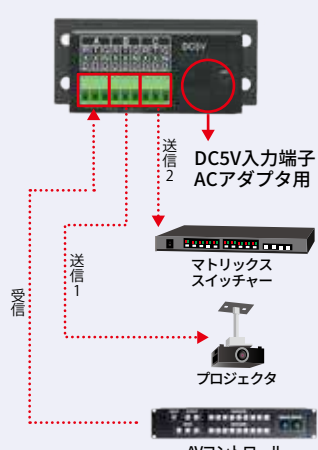
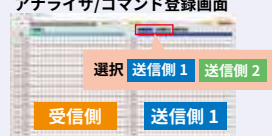

動画はこちら

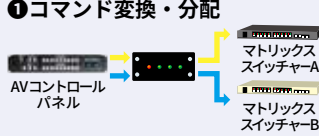
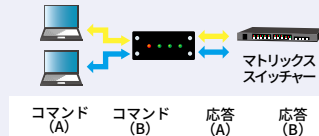
シリアルコマンド 変換・分配機 接続図例	アナライザ / コマンド 変換機能	コマンド変換機能 マルチプレクサ機能
<p>DC5V入力端子 ACアダプタ用</p>  <p>送信2 送信1 受信</p> <p>マトリックス スイッチャー</p> <p>プロジェクタ</p> <p>AVコントロール パネル</p>	<p>アナライザ/コマンド登録画面</p>  <p>選択 送信側1 送信側2 受信側 送信側1</p> <p>コマンド確認画面</p>  <p>送信側1 送信側2</p> <p>通信設定画面</p> 	<p>①コマンド変換・分配</p>  <p>AVコントロール パネル</p> <p>マトリックス スイッチャー-A マトリックス スイッチャー-B</p> <p>②マルチプレクサ (1対2)</p>  <p>マトリックス スイッチャー-A マトリックス スイッチャー-B</p> <p>③マルチプレクサ (2対1)</p>  <p>マトリックス スイッチャー</p> <p>コマンド (A) コマンド (B) 応答 (A) 応答 (B)</p>

価格についてはオープン価格です。

〈ご注意!〉接続機器の仕様をご確認の上、お取り扱いください。

単位:mm

EIA Mount 製品

MFPシリーズはマウンティングフレーム※1に取り付けると、
インナーコンセントボックスにもご使用できます。



※1 インナーコンセントボックスの構造および通線工事上の制約のため、一部のMFPシリーズは使用できない場合がありますので、事前にご確認ください。

[パナソニック製用]

フリーアクセスフロア用 マウンティングフレーム

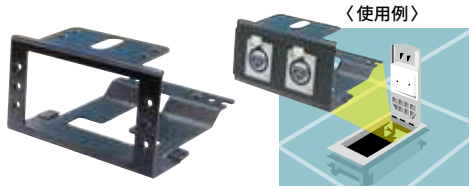

MF100A

LL282

付属品：フレーム取付ねじ(M4×8)黒×2、
結束バンド黒×2

適合インナーコンセントボックス

- NE31609
- NE31809(※2)
- NE32409(※2)
- NE32609
- NE32419(※2)
- NE32809(※2)
- NE33609(※2)

低床用 マウンティングフレーム



MF200

NL960

付属品：フレーム取付ねじ(M4×8)黒×2

適合インナーコンセントボックス

- NE35605

電線管工事用 マウンティングフレーム



MF110

LL404

付属品：なし

在庫限り

適合インナーコンセントボックス

- DUN2000(※2)

(※2) こちらのインナーコンセントボックスは生産終了品です。

[TERADA(寺田電機製作所) SRRシリーズ用]

SRRシリーズ用マウンティングフレーム



SRR90099C

NL1048

在庫限り

取付可能
コネクタ付き
プレート

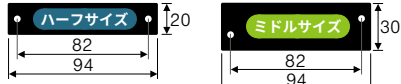

※フルサイズは使用できません。

付属品：フレーム取付ねじ(M4×6)シルバー×2
結束バンド 乳白×3

適合インナーコンセントボックス

- SRR40000N
- SRR40000M020

MFPSシリーズ(SRR90099C用)

付属品：プレート取付ねじ(M3×6)黒×2
※アダプタプレートには付属品はありません。

• XLR 3ピン(メス) **ほんだ式**

MFPS-3X1DS



NC3FD-LX × 1

ミドルサイズ

NL1050

• XLR 3ピン(メス) **ほんだ式**

MFPS-3X1DSBP



NC3FD-LX × 1

ミドルサイズ

NL1051

• XLR 3ピン(メス) × 2 **ほんだ式**

MFPS-3X1DW



NC3FD-LX × 2

ミドルサイズ

NL1052

• RJ45 カテゴリ6A(メス×メス) **中継**

MFPS-NE8P6SBP



NE8FDX-P6 × 1

カテゴリ6A 適合品

ミドルサイズ

NL1053

• **ハーフサイズ** 用アダプタプレート

MFPS-ADP



NL1049

※アダプタプレートは逆向きにも取付可能。

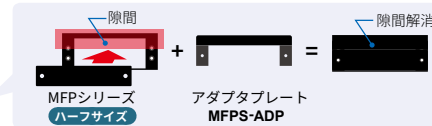

MFP実装ケース(傾斜・横・縦・ボックス型)

■ CSW-MFP-BOXFL-U5-B

ボックスにMFPプレートを取り付けることにより簡単にI/Fボックスが構築可能です。

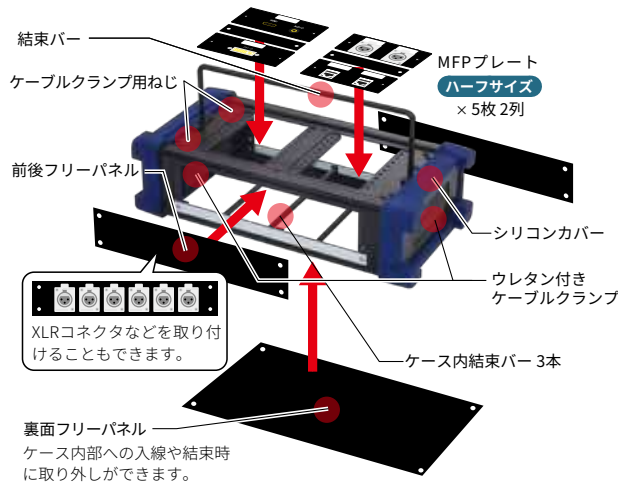

■ CSW-MFP-CASE-Y8-B

ケースにMFPプレートを取り付けることにより簡単にI/Fケースができます。

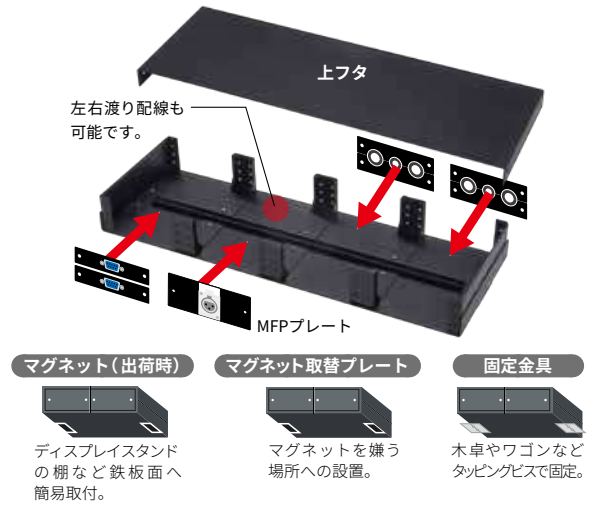

フルサイズ 1枚分のスペースに、**ハーフサイズ** が2枚取り付けられます。

形状	色 ■ ブラック レザーステン	タイプ	穴	裏マグネット	型名	付属品
	[奥行き] 57.4	傾斜型	前面:MFPプレート フルサイズ × 1 背面:MFPプレート フルサイズ × 1 MFPプレート ハーフサイズ × 1	—	新製品 CSW-MFP-CASE-K1-B NL1054	※背面にはMFP-HOLEなどの取付が可能
		横型	前面:MFPプレート フルサイズ × 1 背面:MFPプレート フルサイズ × 1	2	CSW-MFP-CASE-Y2-B NL470	●マグネット取替プレート × 2 ●固定金具 × 2
		横型	前面:MFPプレート フルサイズ × 2 背面:MFPプレート フルサイズ × 2	3	CSW-MFP-CASE-Y4-B NL471	●マグネット取替プレート × 3 ●固定金具 × 2
		横型	前面:MFPプレート フルサイズ × 3 背面:MFPプレート フルサイズ × 3	4	CSW-MFP-CASE-Y6-B NL472	●マグネット取替プレート × 4 ●固定金具 × 2
		横型	前面:MFPプレート フルサイズ × 4 背面:MFPプレート フルサイズ × 4	5	CSW-MFP-CASE-Y8-B NL473	●マグネット取替プレート × 5 ●固定金具 × 2
		横型	前面:MFPプレート フルサイズ × 5 背面:MFPプレート フルサイズ × 5	6	CSW-MFP-CASE-Y10-B NL474	●マグネット取替プレート × 6 ●固定金具 × 2
		縦型	前面:MFPプレート フルサイズ × 3 背面:MFPプレート フルサイズ × 3	4	CSW-MFP-CASE-T6-B NL501	●マグネット取替プレート × 4 ●固定金具 × 2
		縦型	前面:MFPプレート フルサイズ × 5 背面:MFPプレート フルサイズ × 5	4	CSW-MFP-CASE-T10-B NL502	●マグネット取替プレート × 4 ●固定金具 × 2
		ボックス型	上面:MFPプレート ハーフサイズ × 10	—	CSW-MFP-BOXFL-U5-B NL490	—

※この製品にACコンセントなどを取り付けた場合は「電気用品安全法」の「特定電気用品」の「延長コードセット」の対象となる場合がございます。

価格についてはオープン価格です。

単位:mm

EIA・側面端子盤プレート

レクチャー卓、フレーム/AVワゴン用

- 各種フレームに取り付けることで、卓上コンソール、側面端子盤、EIA 端子盤が簡単に構築できます。
- システムの変更や改修時にも造り替えしなくとも、プレートの取り替えだけで対応できます。

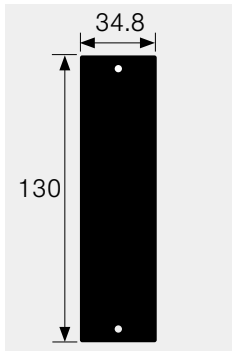

[TP2-Bプレート(コネクタ付き)]

各プレートには、取付ねじ(M3×10)を付属しています。
 ブランクパネル(CSW-TP2-BP-B)1枚あたりのパネル幅35mmを、**1W**と表記しています。

ワイヤレスマイク/映像 BNC中継		マイク XLR3メス(ノイトリック製) XLR3オス(ノイトリック製)				スピーカ XLR4メス(ノイトリック製)	
CSW-TP2-JRUDS-B	CSW-TP2-JRUDW-B	CSW-TP2-3X1DS-B	CSW-TP2-3X1DW-B	CSW-TP2-3X2DS-B	CSW-TP2-3X2DW-B	CSW-TP2-4X1DS-B	CSW-TP2-4X1DW-B
BCJ-JRUD	BCJ-JRUD × 2	NC3FD-LX	NC3FD-LX × 2	NC3MD-LX	NC3MD-LX × 2	NC4FD-LX	NC4FD-LX × 2
1W	1W	1W	1W	1W	1W	1W	1W
NL830	NL844	NL980	NL981	NL832	NL846	NL834	NL848

ワイヤレスマイク/映像 BNC はんだ式		マイク XLR3メス(ITTキャノン製) XLR3オス(ITTキャノン製)				スピーカ XLR4メス(ITTキャノン製)	
CSW-TP2-RUDS-B	CSW-TP2-RUDW-B	CSW-TP2-3X1S-B	CSW-TP2-3X1W-B	CSW-TP2-3X2S-B	CSW-TP2-3X2W-B	CSW-TP2-4X1S-B	CSW-TP2-4X1W-B
BCJ-RUD	BCJ-RUD × 2	XLR3-31-F77	XLR3-31-F77 × 2	XLR3-32-F77	XLR3-32-F77 × 2	XLR4-31-F77	XLR4-31-F77 × 2
1W	1W	1W	1W	1W	1W	1W	1W
NL831	NL845	NL982	NL983	NL833	NL847	NL835	NL849

[TP2-Bプレート(コネクタ無し)]

ブランクパネル				ブランクチップ	
				M-SWNBP	M-SWXBP
CSW-TP2-BP-B	CSW-TP2-BP-H-B	CSW-TP2-BP-2-B	CSW-TP2-BP-3-B	CSW-TP2-NBP-NP-B	CSW-TP2-XBP-NP-B
補強無し	補強あり	補強あり	補強あり	ノイトリックサイズ	ITTサイズ
1W	1W	2W	3W	1W	1W
NL050	NL263	NL134	NL135	NL854	NL855

単位:mm

〈ご注意!〉接続機器の仕様をご確認の上、お取り扱いください。

価格についてはオープン価格です。



図面はこちら

















簡単 カラフル 自由自在 貼るだけ

パソコンとプリンタで作る



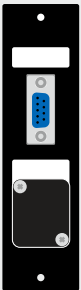

銘板シール
CLBL-8X25A-LB-W

83ページ

スピーカー				VGA		電源入力	音声マルチ
XLR4オス(ノイトリック製)		スピコン		HD Dsub15ピン中継 メス-メス		パワコン	NK27
CSW-TP2-4X2DS-B	CSW-TP2-4X2DW-B	CSW-TP2-NL4S-B	CSW-TP2-NL4W-B	CSW-TP2-H15JS-B	CSW-TP2-H15JW-B	CSW-TP2-NAC3A-B	CSW-TP2-N2-NP-B
							
NC4MD-LX	NC4MD-LX × 2	NL4MPXX	NL4MPXX × 2	HGCF 15 FF00	HGCF 15 FF00 × 2	NAC3MPA-1	NK27-32S-R
1W	1W	1W	1W	1W	1W	1W	2W
NL984	NL985	NL836	NL850	NL838	NL852	NL840	NL842

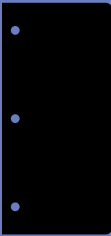
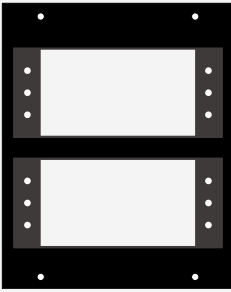
スピーカー		LAN/映像/制御		制御		電源入力/電源制御
XLR4オス(ITTキャノン製)		RJ45(CAT6A)		Dsub9ピン中継 メス-メス		パワコン
CSW-TP2-4X2S-B	CSW-TP2-4X2W-B	CSW-TP2-NE8P6S-B	CSW-TP2-NE8P6W-B	CSW-TP2-D9JS-B	CSW-TP2-D9JW-B	CSW-TP2-NAC3A2X2-B
						
XLR4-32-F77	XLR4-32-F77 × 2	NE8FDX-P6	NE8FDX-P6 × 2	DGC 09 FF00	DGC 09 FF00 × 2	NAC3MPA-1 XLR2A-32-F77
1W	1W	1W	1W	1W	1W	1W
NL986	NL987	NL837	NL851	NL839	NL853	NL841

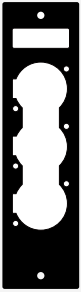
[TP2-Bプレート(コネクタ無し)]

セパレータ	MFPマウント用		SPXマウント用	ケーブルブッシュ用
CSW-SEP-TP2 CSW-TP2-MFP-Y2-B用 セパレータ	CSW-TP2-MFP-Y2-B	CSW-TP2-MFP-T1H-B	CSW-TP2-SPX3-B	CSW-TP2-HOLE-1-B
				
2枚1組	MFP フルサイズ × 2枚用	MFP ハーフサイズ × 1枚用		φ11.2 補強無し
1W	3W	1W	1W	1W
NL268	NL241	NL843	NL973	NL188

価格についてはオープン価格です。

〈ご注意!〉接続機器の仕様をご確認の上、お取り扱いください。

単位:mm

[TP3-Bプレート(コネクタ付き)]

各プレートには、取付ねじ(M3×10)を付属しています。
 ブランクパネル(CSW-TP3-BP-B)1枚あたりのパネル幅35mmを、**1W**と表記しています。

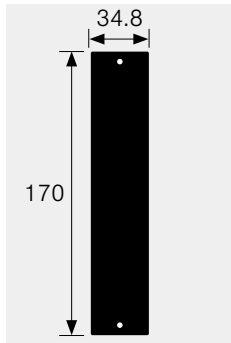

ワイヤレスマイク/映像 BNC中継			XLR3メス(ノイトリック製)			XLR3オス(ノイトリック製)		
CSW-TP3-JRUDS-B	CSW-TP3-JRUDW-B	CSW-TP3-JRUDT-B	CSW-TP3-3X1DS-B	CSW-TP3-3X1DW-B	CSW-TP3-3X1DT-B	CSW-TP3-3X2DS-B	CSW-TP3-3X2DW-B	CSW-TP3-3X2DT-B
BCJ-JRUD	BCJ-JRUD × 2	BCJ-JRUD × 3	NC3FD-LX	NC3FD-LX × 2	NC3FD-LX × 3	NC3MD-LX	NC3MD-LX × 2	NC3MD-LX × 3
1W	1W	1W	1W	1W	1W	1W	1W	1W
NL877	NL890	NL900	NL996	NL997	NL998	NL879	NL892	NL902

ワイヤレスマイク/映像 BNCはんだ式			XLR3メス(ITTキャノン製)			XLR3オス(ITTキャノン製)		
CSW-TP3-RUDS-B	CSW-TP3-RUDW-B	CSW-TP3-RUDT-B	CSW-TP3-3X1S-B	CSW-TP3-3X1W-B	CSW-TP3-3X1T-B	CSW-TP3-3X2S-B	CSW-TP3-3X2W-B	CSW-TP3-3X2T-B
BCJ-RUD	BCJ-RUD × 2	BCJ-RUD × 3	XLR3-31-F77	XLR3-31-F77 × 2	XLR3-31-F77 × 3	XLR3-32-F77	XLR3-32-F77 × 2	XLR3-32-F77 × 3
1W	1W	1W	1W	1W	1W	1W	1W	1W
NL878	NL891	NL901	NL999	NL1000	NL1001	NL880	NL893	NL903

[TP3-Bプレート(コネクタ無し)]

ブランクパネル				ブランクチップ	
CSW-TP3-BP-B	CSW-TP3-BP-H-B	CSW-TP3-BP-2-B	CSW-TP3-BP-3-B	M-SWNBP	M-SWXBP
補強無し	補強あり	補強あり	補強あり	ノイトリックサイズ	ITTサイズ
1W	1W	2W	3W	1W	1W
NL080	NL264	NL137	NL138	NL910	NL911

単位:mm

くご注意! 接続機器の仕様をご確認の上、お取り扱いください。

価格についてはオープン価格です。



図面はこちら



簡単 カラフル 自由自在 貼るだけ

パソコンとプリンタで作る

銘板シール
CLBL-8X25A-LB-W

83ページ

XLR4メス (ノイトリック製)			XLR4オス (ノイトリック製)			スピコン		
CSW-TP3-4X1DS-B	CSW-TP3-4X1DW-B	CSW-TP3-4X1DT-B	CSW-TP3-4X2DS-B	CSW-TP3-4X2DW-B	CSW-TP3-4X2DT-B	CSW-TP3-NL4S-B	CSW-TP3-NL4W-B	CSW-TP3-NL4T-B
NC4FD-LX	NC4FD-LX × 2	NC4FD-LX × 3	NC4MD-LX	NC4MD-LX × 2	NC4MD-LX × 3	NL4MPXX	NL4MPXX × 2	NL4MPXX × 3
1W	1W	1W	1W	1W	1W	1W	1W	1W
NL881	NL894	NL904	NL1002	NL1003	NL1004	NL883	NL896	NL906

XLR4メス (ITTキャノン製)			XLR4オス (ITTキャノン製)			LAN/映像/制御 RJ45 (CAT6A)		
CSW-TP3-4X1S-B	CSW-TP3-4X1W-B	CSW-TP3-4X1T-B	CSW-TP3-4X2S-B	CSW-TP3-4X2W-B	CSW-TP3-4X2T-B	CSW-TP3-NE8P6S-B	CSW-TP3-NE8P6W-B	CSW-TP3-NE8P6T-B
XLR4-31-F77	XLR4-31-F77 × 2	XLR4-31-F77 × 3	XLR4-32-F77	XLR4-32-F77 × 2	XLR4-32-F77 × 3	NE8FDX-P6	NE8FDX-P6 × 2	NE8FDX-P6 × 3
1W	1W	1W	1W	1W	1W	1W	1W	1W
NL882	NL895	NL905	NL1005	NL1006	NL1007	NL884	NL897	NL907

VGA HD Dsub15ピン中継 メス-メス			制御 Dsub9ピン中継 メス-メス			電源入力 パワコン	電源入力/電源制御 パワコン	音声マルチ NK27
CSW-TP3-H15S-B	CSW-TP3-H15W-B	CSW-TP3-H15T-B	CSW-TP3-D9JS-B	CSW-TP3-D9JW-B	CSW-TP3-D9JT-B	CSW-TP3-NAC3A-B	CSW-TP3-NAC3A2X2-B	CSW-TP3-N2-NP-B
HGCF 15 FF00	HGCF 15 FF00 × 2	HGCF 15 FF00 × 3	DGC 09 FF00	DGC 09 FF00 × 2	DGC 09 FF00 × 3	NAC3MPA-1	NAC3MPA-1 XLR2A-32-F77	NK27-32S-R
かんねじインチ # 4-40	かんねじインチ # 4-40	かんねじインチ # 4-40	かんねじインチ # 4-40	かんねじインチ # 4-40	かんねじインチ # 4-40	1W	1W	2W
NL885	NL898	NL908	NL886	NL899	NL909	NL887	NL888	NL889

[TP3-Bプレート(コネクタ無し)]

セパレータ	MFPマウント用	KPマウント用	SPXマウント用	ケーブルpush用	
CSW-SEP-TP3 CSW-TP3-MFP-Y3-B用 セパレータ	CSW-TP3-MFP-Y3-B	CSW-TP3-MFP-T1H-B	CSW-TP3-KP-1-B	CSW-TP3-SPX4-B	CSW-TP3-HOLE-1-B
2枚1組	MFPフルサイズ × 3枚用	MFPハーフサイズ × 1枚用	KPシリーズマウント用 (96~98ページ)	φ11.2 補強無し	
共用製品(94ページ)	3W	1W	2W	1W	
NL266	NL242	NL244	NL139	NL974	NL185

価格についてはオープン価格です。

【ご注意!】接続機器の仕様をご確認の上、お取り扱いください。

単位:mm

EIAマウント製品

[TP5-Bプレート(コネクタ付き)]

各プレートには、取付ねじ(M3×10)を付属しています。
 ブランクパネル(CSW-TP5-BP-B)1枚あたりのパネル幅35mmを、**1W**と表記しています。



	制御 Dsub9ピン 中継 メスメス/オスオス	電源入力 パソコン	音声マルチ NK27
	CSW-TP5-CONT-1-B	CSW-TP5-NAC3A-B	CSW-TP5-N2-NP-B
34.8			
220	DGC 09 FF00 × 2 DGC 09 MM00 × 2 かん合ねじインチ #4-40 1W NL246	NAC3MPA-1 1W NL941	NK27-32S-R 2W NL942

[TP5-Bプレート(コネクタ無し)]

ブランクパネル				ブランクチップ		MFPマウント用	KPマウント用	
CSW-TP5-BP-B	CSW-TP5-BP-H-B	CSW-TP5-BP-2-B	CSW-TP5-BP-3-B	M-SWNBP	M-SWXBP	CSW-TP5-MFP-Y4-B	CSW-TP5-MFP-T1H-B	CSW-TP5-KP-1-B
補強無し	補強あり	補強あり	補強あり	ノットリックサイズ	ITTサイズ	MFP フルサイズ × 4枚用	MFP ハーフサイズ × 1枚用	KPシリーズマウント用 (96~98ページ)
1W NL180	1W NL265	2W NL211	3W NL212	1W NL943	1W NL944	3W NL243	1W NL245	2W NL239

EIAマウント製品



カナレコネクタプレート
 MFP・TPシリーズ用
銘板シール
 あなたのパソコンとプリンタで簡単に銘板シールを作成!!

CLBL-8X25A-LB-W

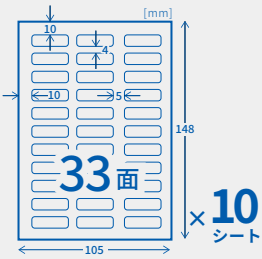

- 対応プリンタ：レーザープリンタ
- 入数：10シート(330片) ※テストプリント用紙10枚付属
- 面付：33面付(角丸)A6判
- 厚み：総厚：0.14mm 坪量：15.2 g/m²
- 素材・材質：表面：ホワイトマットフィルム 裏面：剥離シール

単位:mm

くご注意! 接続機器の仕様をご確認の上、お取り扱いください。

価格についてはオープン価格です。

EIA用端子盤フレームの活用例

・システムの変更や改修時にもプレートの取り替えだけで対応できます。

▶ 深型

レクチャー卓・ワゴンなどの端子盤として最適。
(取付は最下部のみ)

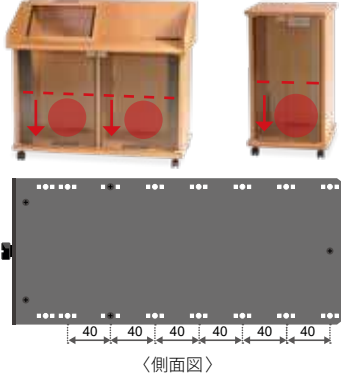

〈側面図〉

- コネクタ取付位置を40mmピッチで6段階に可変可能。5Uタイプは13.4mmピッチで20段階可変。

▶ 浅型

ワゴンの背面端子盤として最適。
(取付は最下部のみ)

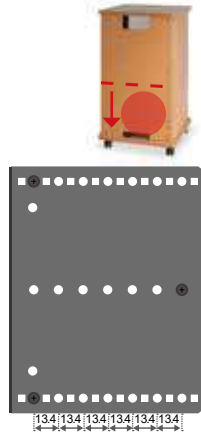

〈側面図〉

- コネクタ取付位置を13.4mmピッチで6段階に可変可能。

▶ フラット型

机上コンソール・ラック等の入出力盤として最適。EIA端子盤としてレクチャー卓・ワゴンへ使用することも可能です。

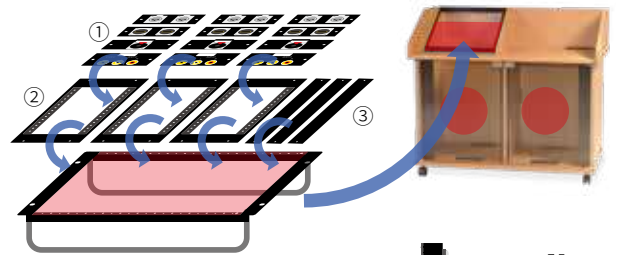

- システムアップに必要な制御パネル、入出力パネルを自由にレイアウトできます。卓のコンソールへの収納も可能です。

〔構成事例〕

- ①: MFPシリーズ × 12
- ②: CSW-TP5-MFP-Y4-B × 3
- ③: CSW-TP5-BP-H-B × 3 ※

※コンソールに実装の際は、必ず補強ありをマウントしてください。

〈側面図〉

▶ 深型

結束バー 1本付属、カバーパネル付き

CSW-3UF-2/12-B

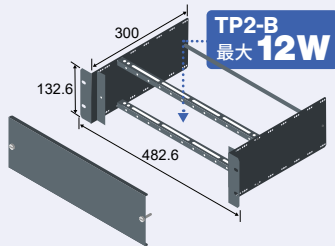

NL095

▶ 浅型

結束バー 1本付属

CSW-3UF-2/12-2-B

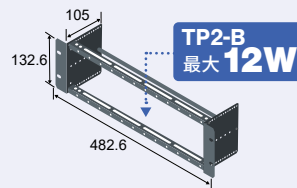

NL168

▶ フラット型

移動式結束バー 2本付属

CSW-3UFP-2/12-1-B

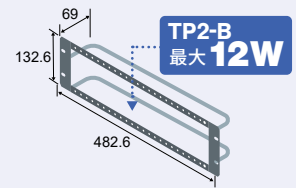

NL285

[TP2-B
プレート用]

**EIA
3U**

コネクタ取付
2段×12列
=最大
数 **24**個

[TP3-B
プレート用]

**EIA
4U**

コネクタ取付
3段×12列
=最大
数 **36**個

CSW-4UF-3/12-B

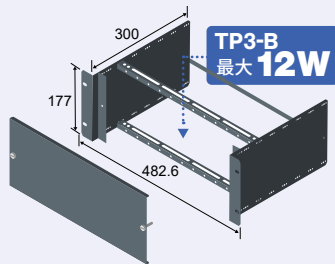

NL096

CSW-4UF-3/12-2-B

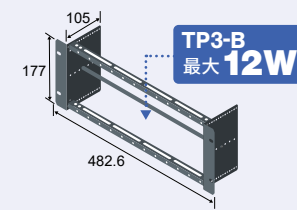

NL169

CSW-4UFP-3/12-1-B

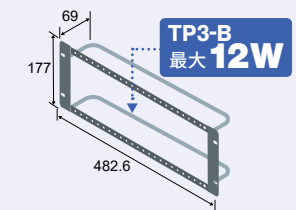

NL286

[TP5-B
プレート用]

**EIA
5U**

コネクタ取付
5段×12列
=最大
数 **60**個

CSW-5UF-5/12-B

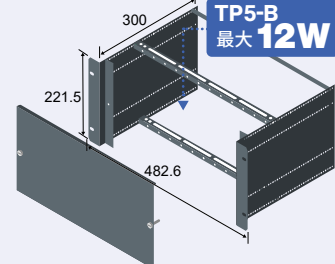

NL171

CSW-5UF-5/12-2-B

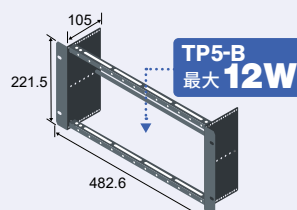

NL170

CSW-5UFP-5/12-1-B

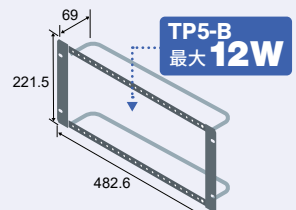

NL287

※ベース金具取付位置を変更すると、TP2/TP3プレートも取付可能です。

価格についてはオープン価格です。

〈ご注意!〉接続機器の仕様をご確認の上、お取り扱いください。

単位:mm